





gala

Referencia G3987900
Descripción Monomando de cocina
Serie GADEA



CARACTERÍSTICAS TÉCNICAS

-  Mezclador monomando con apertura en frío
-  Mezclador monomando con caño giratorio
-  Fabricado utilizando materiales reciclados
-  Fabricado con aleaciones incluidas en la "European Positive List" (para la no migración de materiales peligrosos al agua)
-  Tecnología de cromado G-Last: alta resistencia al rayado

Cartucho de discos cerámicos de $\varnothing 35$ mm

Incluye enlaces de alimentación flexible de 3/8"

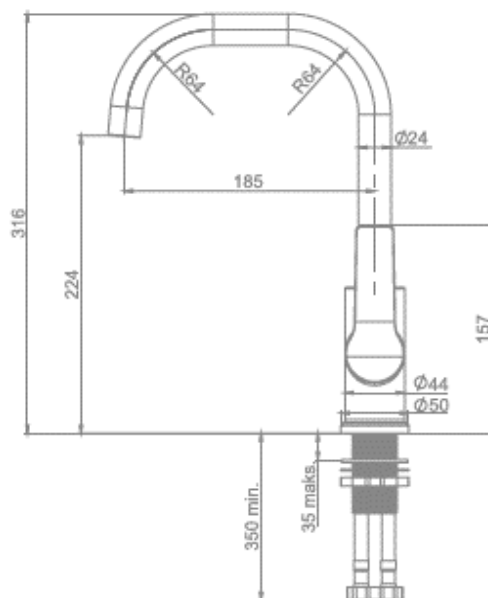

CURVA DE CAUDALES

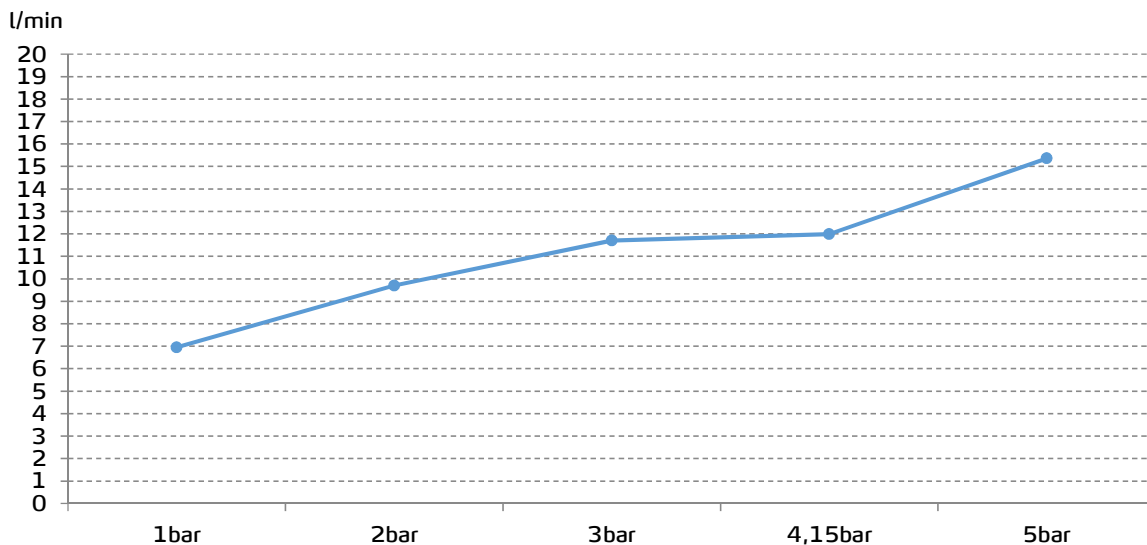

Datos medidos en posición de mezcla y máxima apertura